



# Wincomm 標準パネル PC

## WLP-7822/7920シリーズの特徴

### 低価格ファンレス・タッチパネルPC

【組み込み用途: IP65/IP66適合フロントベゼル】

# WLP-7822/7920シリーズの主な特徴



## 主な特徴

### 【WLP-7822シリーズ】

- ・Intel ATOM N270 1.6GHz CPU搭載版(低消費電力)

### 【WLP-7920シリーズ(上位モデル)】

- ・Intel ATOM D525 (Dual Core) 1.8GHz CPU搭載版(低消費電力)

### 【WLP-7822/7920シリーズの共通項目】

- ・ ファンレス設計のサーマルソリューション
- ・ 産業用の組込みシステムを意識した高信頼性設計
- ・ 薄型筐体、スリムボディー
- ・ **IP65(WLP-7822シリーズ)/IP66(WLP-7920シリーズ)の防水・防塵フロントベゼル**
- ・ 全製品ともに抵抗膜タッチパネル標準搭載(オプション: 静電容量も選択可)
- ・ Watch Dog機能(オプションで専用APIあり)によりOSハングアップ時も自動復旧可能  
⇒ 本ハードウェアを動作させるためのAPIを有償販売対応しています。
- ・ アンチバイブレーション(衝撃吸収)機構付きHDDモジュール採用
- ・ **HDDの代わりにフラッシュメモリ(CF(DOM)/SSD)からのOSブートも可能、ディスクレス対応可。**
- ・ 長期供給対応
- ・ PXE LAN機能により、サーバーからのモジュールアップデートも容易に実現可能。
- ・ オープンフレーム(IP65/IP66フロントベゼルなし)利用で装飾に合わせた化粧枠も取付け可能



黒色フロントベゼル(標準)



銀色フロントベゼル  
(オプション)

# ファンレス設計 / 高信頼性設計

- 回路、機構設計の段階でサーマル・フロー(熱処理)を考慮。
  - ⇒ ヒートシンク(放熱フィン)によってCPU/チップセット/RAMを放熱処理
- 筐体、金型デザインにおいても熱処理を十分に考慮した設計でファンレスを実現
- 産業用の組込みシステムを意識した高信頼性設計(高信頼性の部品も採用)
- ケーブル使用を極力減らしたシンプル、高信頼性設計

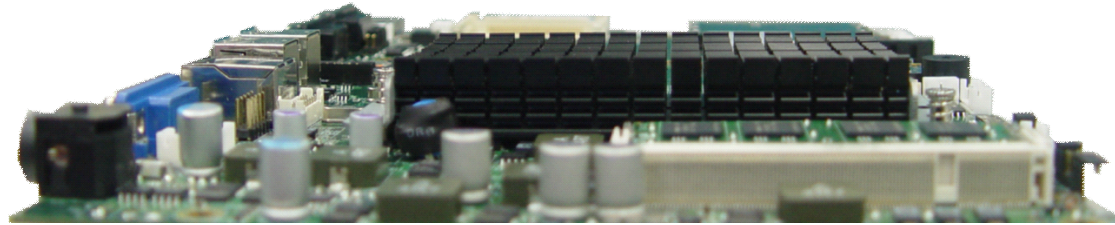

## 【放熱処理を考慮した部品配置とヒートシンクのみでのファンレス冷却】

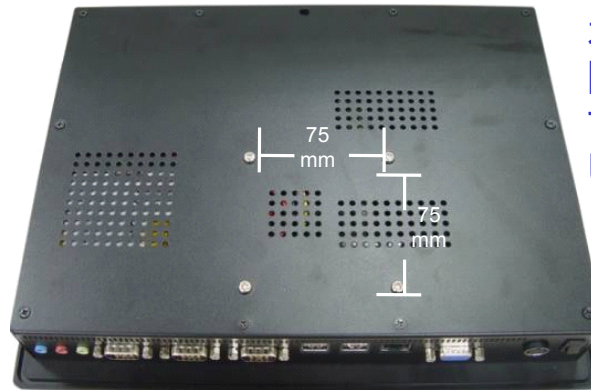
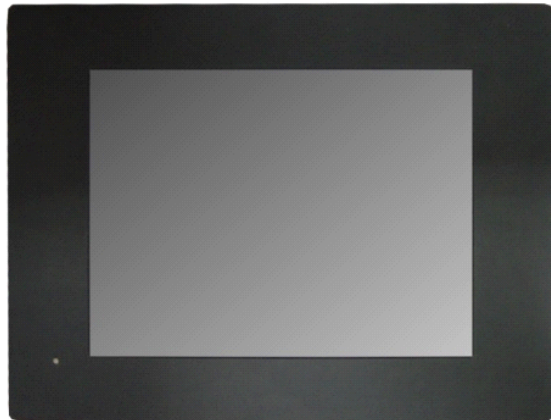

本体背面にはVESA規格『75mm x 75mmピッチ』の  
アーム取付穴を標準装備  
しており、取付も簡単。



VESA規格の  
市販スタンド  
の例

# 薄型筐体、スリムボディー

- World's Slimmest and FANLESS Design
- Ready for Intel P-M & VIA Solution
- Full Range Panel PC Supply
- HDD Anti-vibration kit

- Portrait Mode Supported
- Easy for installation
- Single 12~24V input
- WDT & PXE



全I/Oを一線配置することで設置も容易に



外形寸法 (IP65のフロントベゼル(タッチパネル部)を含む):

【WLP-7822シリーズの標準パネルマウント・タイプ外形寸法: 銀色フロントベゼル・オプションあり】

・WLP-7822-10 313 x 240 x 48.5mm (重量: 3kg) : 10型

・WLP-7822-12 369 x 290 x 55.0mm (重量: 4.5kg) : 12型

・WLP-7822-15 398 x 330 x 58.0mm (重量: 5.8kg) : 15型

・WLP-7822-17 426.2 x 358.6 x 62mm (重量: 6.9kg) : 17型

【WLP-7920シリーズの標準パネルマウント・タイプ外形寸法: 銀色フロントベゼル・オプションあり】

・WLP-7920-10 313 x 240 x 48.5mm (重量: 3.8kg) : 10型

・WLP-7920-12 369 x 290 x 55.0mm (重量: 5.3kg) : 12型

・WLP-7920-15 398 x 330 x 58.0mm (重量: 6.6kg) : 15型

・WLP-7920-17 426.2 x 358.6 x 62mm (重量: 7.7kg) : 17型

# IP65 に適応したフロントベゼル



## 【IP65/IP66対応のフロントベゼル】

- IP65(WLP-7822シリーズ)/IP66(WLP-7920シリーズ) に適応した防水、防塵加工のフロントベゼル (オープンプレーム・タイプは除く)
- 壁や装置などに組み込むことでタッチパネル部分は IP65/IP66対応の防水・防塵を実現可能 (取付用の金具は標準機器同梱)



透明部分は壁

内部の取り付けイメージ



外部(防水)

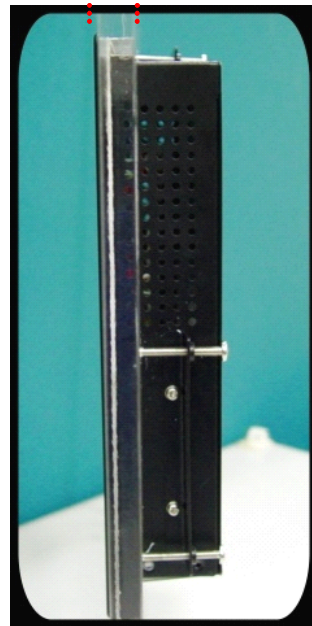

取付イメージ

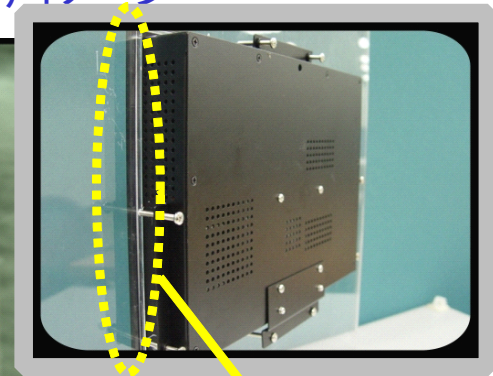

フロントベゼルの裏側にゴム・パッキンが搭載されていることで外部からの浸水も防止

# Watch Dog機能 / PXE LAN機能他

## 【Watch Dog機能】

Watch Dog タイマーを設定することで、仮にOSがハングアップした場合でも指定した時間内に自動リセットさせることができます。

Watch Dog タイマーは 1～255分の間で設定できます。

(ハードウェア内蔵の機能ですが、ソフトウェアによってタイマーの起動、リセットを行う必要があるため、便利なツールとして有償APも提供しております。)

## 【PXE LAN機能】

PXE LAN機能により、サーバーからのモジュールやアプリケーションの追加など、アップデートも容易に実現できます。

## 【長期製品供給保証】

産業用組込み製品を主体とした設計であるため、採用している部品も一般の民生用とは異なり、高信頼性を実現するだけでなく、長期の供給保証もしており、通常は3～5年の供給保証を致します。

# アンチバイブレーション採用のHDD機構

## ・アンチバイブレーション(衝撃吸収)機構付きHDDモジュール採用

⇒ 独自のユニークなノウハウを採用した衝撃吸収処理を施すことで、外部からの振動を吸収しハードディスク障害を低減します。

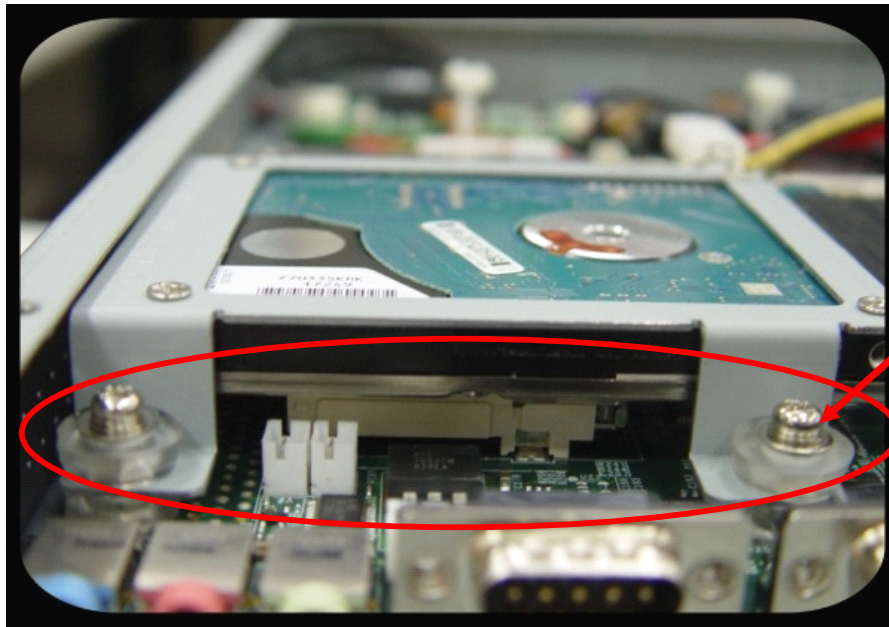

アンチバイブレーション用のクッション



アンチ・バイブレーションのクッションイメージ  
【MIL-STD-810Fに準拠の衝撃・振動保護】

# 薄型ボディーとDC12 ~ 28V入力サポート

## 【ファンレスと薄型ボディー設計】

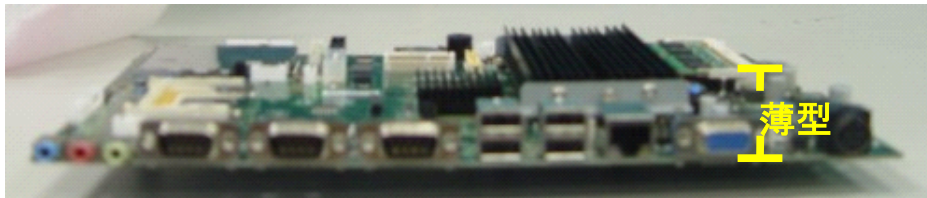

Wincommでは独自設計のボードのため、市販の汎用ボードを採用している製品と比較すると大幅に薄型を実現しております。

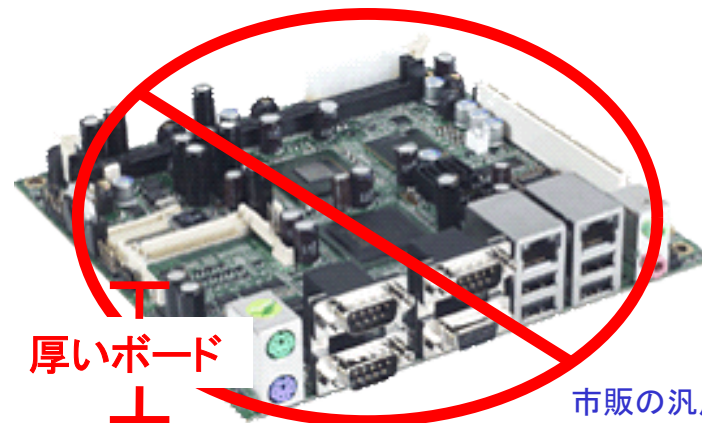

市販の汎用ボード

- ・WLP-7822/7920-10の厚み: 48.5mm
- ・WLP-7822/7920-12の厚み: 55.0mm
- ・WLP-7822/7920-15の厚み: 58.0mm
- ・WLP-7822/7920-17の厚み: 62.0mm

## 【DC12 ~ 28V入力もサポート】

車載やDC電源装置からの入力を可能とするため、DC12 ~ 28V入力にも対応しており、AC/DCアダプタの代わりにDCケーブルもオプションで準備。





# オープンフレーム対応で化粧枠の取付も簡単

## 【オープンフレーム対応筐体の写真・図面例】

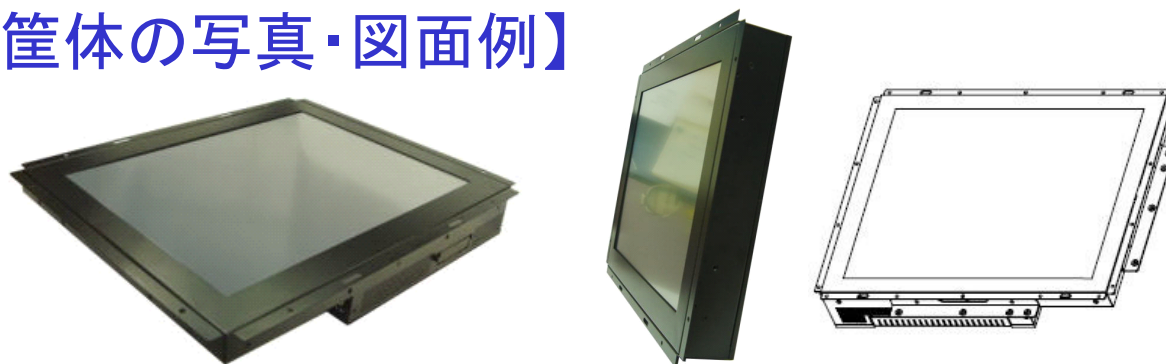

オープンフレーム筐体を利用することで、店舗やビルの装飾あるいは埋め込み用BOXなどに合わせた化粧枠(木枠等)を取り付けることが可能です。洗練されたデザインの化粧枠をお客様ご自身での製作することにより用途が広がります。(但し、IP65/IP66防水・防塵のフロントベゼルは対応できなくなりますので、ご注意ください。)

## 【化粧枠の例】

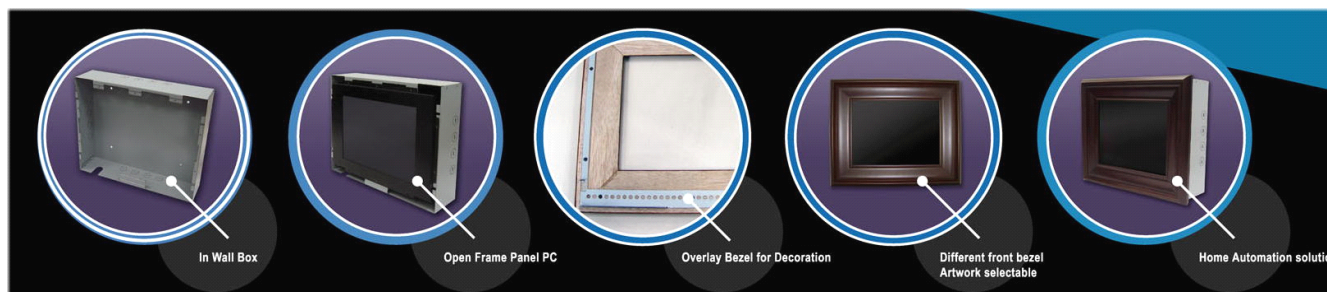
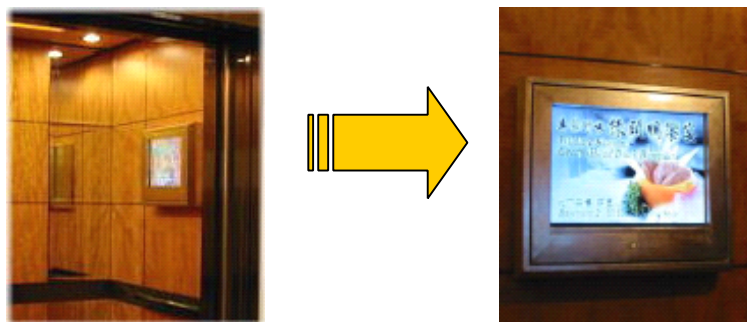

# WLP-7822-10 機器仕様【10インチ】

項目	仕様
CPU	•Intel ATOM N270 1.6GHz (FSB (Front Side Bus): 533MHz)
Chip セット	•Intel 945GSE + ICH7M
BIOS	•Award Flash BIOS ACPI機能サポート
OS	•Windows XP OS搭載可、XP embedded Windows-7も可能
メインメモリ	•DDR2 667 SODIMM ソケット: 標準512MB (最大2GBまで拡張可)
ストレージ	•2.5" シリアルATA HDD x 1台搭載 (オプションでフラッシュメモリ SSD/CFへの変更も可能)
オーディオ	•Realtek ALC286 Audio Codec, 2+2 Wのパワーアップ
内部拡張スロット	•Mini PCIe ソケット
Watchdog Timer	i~255分にて設定 (オプションで専用API別売)
電源	•AC 100 ~ 240V (AC/DCアダプタ使用) •DC入力: 12 ~ 28V
動作温度	•動作温度: 0 ~ 40°C (自然対流) •動作温度: 0 ~ 50°C (IEC60068-2-56に基づく強制対流必要) [IEC60068-2-56では、通常 1.0m/s以上の対流が必要]
動作湿度	•10%~90% (結露なきこと)
VGAコントローラ	•Intel E integrated Graphic Media Accelerator (GMA950)
タッチパネル	•高耐久性抵抗膜方式(5線式: 打鍵寿命 約 3,500万回)の タッチパネル採用、静電容量タッチパネル・オプションあり
液晶ディスプレイ部	•10.4" TFTカラー (SVGA 解像度: 800 x 600)
LANコントローラ	•Marvell 88E8071 Giga Bit Ethernet x 2スロット •WOL/PXE 機能
LANコネクタ	•RJ-45コネクタ(IEEE 10/100/1000 Base-Tx Fast Ethernet) x 1 スロット
VGA出力(D-sub 15ピン)	•VGA (D-sub 15ピン)出力端子 x 1 (クローン、水平スクロール可)
シリアルコネクタ	•D-Sub 9ピン x 3ポート (RS-232 x 2, RS232/RS422/RS485 x 1)
USBコネクタ	•USB 2.0 ポート x 4
PS/2コネクタ	•PS/2コネクタ: キーボード/マウス x 各1
外形寸法(パネルマウント)	•313mm x 240mm x 49mm (約 3kg) •標準: 黒色フロントベゼル、オプション: 銀色フロントベゼル

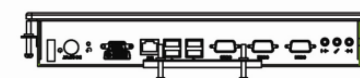
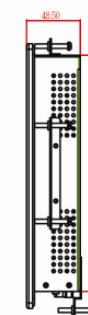
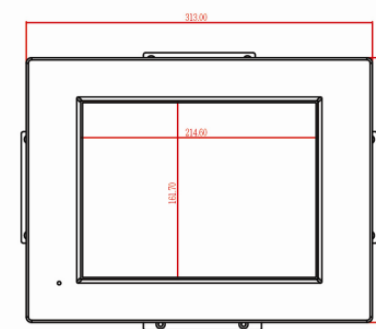
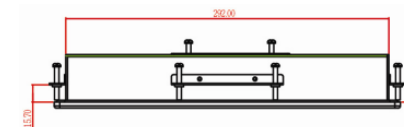
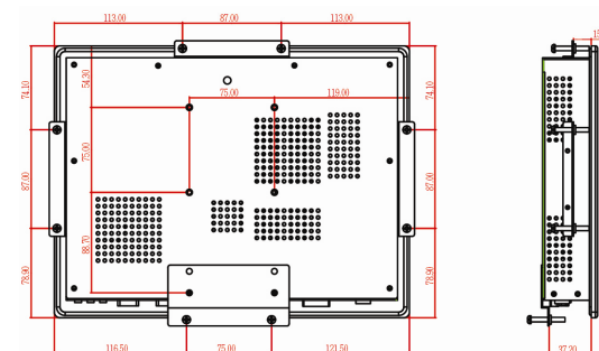

# WLP-7822-12 機器仕様【12インチ】

項目	仕様
CPU	•Intel ATOM N270 1.6GHz (FSB (Front Side Bus): 533MHz)
Chip セット	•Intel 945GSE + ICH7M
BIOS	•Award Flash BIOS ACPI機能サポート
OS	•Windows XP OS搭載可、XP embedded Windows-7も可能
メインメモリ	•DDR2 667 SODIMM ソケット: 標準512MB (最大2GBまで拡張可)
ストレージ	•2.5" シリアルATA HDD x 1台搭載 (オプションでフラッシュメモリ SSD/CFへの変更も可能)
オーディオ	•Realtek ALC286 Audio Codec, 2+2 Wのパワーアップ
内部拡張スロット	•Mini PCIe ソケット
Watchdog Timer	1~255分にて設定 (オプションで専用API別売)
電源	•AC 100 ~ 240V (AC/DCアダプタ使用) •DC入力: 12 ~ 28V
動作温度	•動作温度: 0 ~ 40°C (自然対流) •動作温度: 0 ~ 50°C (IEC60068-2-56に基づく強制対流必要) [IEC60068-2-56では、通常 1.0m/s以上の対流が必要]
動作湿度	•10%~90% (結露なきこと)
VGAコントローラ	•Intel E integrated Graphic Media Accelerator (GMA950)
タッチパネル	•高耐久性抵抗膜方式(5線式: 打鍵寿命 約 3,500万回)の タッチパネル採用、静電容量タッチパネル・オプションあり
液晶ディスプレイ部	•12" TFTカラー (SVGA 解像度: 800 x 600)
LANコントローラ	•Marvell 88E8071 Giga Bit Ethernet x 2スロット •WOL/PXE 機能
LANコネクタ	•RJ-45コネクタ(IEEE 10/100/1000 Base-Tx Fast Ethernet) x 1 スロット
VGA出力(D-sub 15ピン)	•VGA (D-sub 15ピン) 出力端子 x 1 (クローン、水平スクロール可)
シリアルコネクタ	•D-Sub 9ピン x 3ポート (RS-232 x 2, RS232/RS422/RS485 x 1)
USBコネクタ	•USB 2.0 ポート x 4
PS/2コネクタ	•PS/2コネクタ: キーボード/マウス x 各 1
外形寸法(パネルマウント)	•369mm x 290mm x 55.0mm (約 4.5kg) •標準: 黒色フロントベゼル

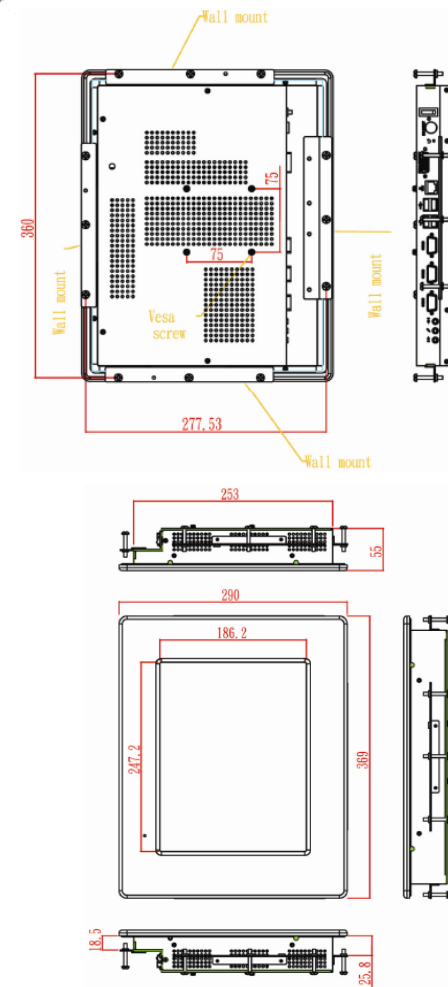

# WLP-7822-15 機器仕様【15インチ】

項目	仕様
CPU	・Intel ATOM N270 1.6GHz (FSB (Front Side Bus): 533MHz)
Chip セット	・Intel 945GSE + ICH7M
BIOS	・Award Flash BIOS ACPI機能サポート
OS	・Windows XP OS搭載可、XP embedded Windows-7も可能
メインメモリ	・DDR2 667 SODIMM ソケット: 標準512MB (最大2GBまで拡張可)
ストレージ	・2.5" シリアルATA HDD x 1台搭載 (オプションでフラッシュメモリ SSD/CFへの変更も可能)
オーディオ	・Realtek ALC286 Audio Codec, 2+2 Wのパワーアップ
内部拡張スロット	・Mini PCIe ソケット
Watchdog Timer	1~255分にて設定 (オプションで専用API別売)
電源	・AC 100 ~ 240V (AC/DCアダプタ使用) ・DC入力: 12 ~ 28V
動作温度	・動作温度: 0 ~ 40°C (自然対流) ・動作温度: 0 ~ 50°C (IEC60068-2-56に基づく強制対流必要) [IEC60068-2-56では、通常 1.0m/s以上の対流が必要]
動作湿度	・10%~90% (結露なきこと)
VGAコントローラ	・Intel E integrated Graphic Media Accelerator (GMA950)
タッチパネル	・高耐久性抵抗膜方式(5線式: 打鍵寿命 約 3,500万回)の タッチパネル採用、 静電容量タッチパネル・オプションあり
液晶ディスプレイ部	・15" TFTカラー (XGA解像度: 1024x768)
LANコントローラ	・Marvell 88E8071 Giga Bit Ethernet x 2スロット ・WOL/PXE 機能
LANコネクタ	・RJ-45コネクタ(IEEE 10/100/1000 Base-Tx Fast Ethernet) x 1 スロット
VGA出力(D-sub 15ピン)	・VGA (D-sub 15ピン) 出力端子 x 1 (クローン、水平スクロール可)
シリアルコネクタ	・D-Sub 9ピン x 3ポート (RS-232 x 2, RS232/RS422/RS485 x 1)
USBコネクタ	・USB 2.0 ポート x 4
PS/2コネクタ	・PS/2コネクタ: キーボード/マウス x 各1
外形寸法(パネルマウント)	・398mm x 330mm x 58mm (約 5.8kg) ・標準: 黒色フロントベゼル、 オプション: 銀色フロントベゼル

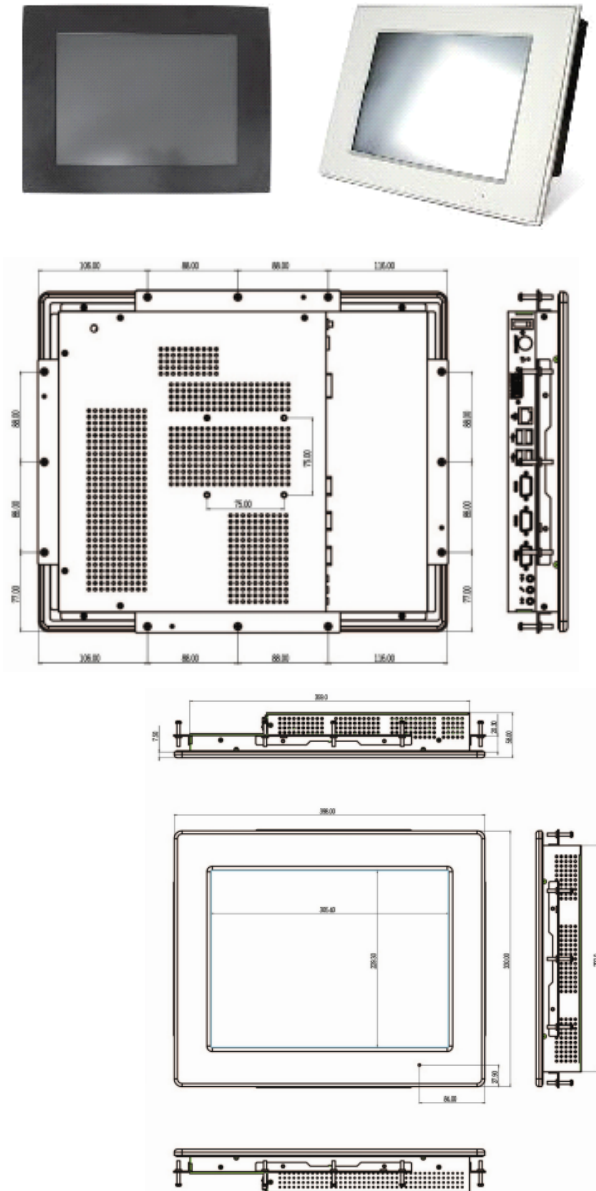

# WLP-7822-17 機器仕様【17インチ】

項目	仕様
CPU	・Intel ATOM N270 1.6GHz (FSB (Front Side Bus): 533MHz)
Chip セット	・Intel 945GSE + ICH7M
BIOS	・Award Flash BIOS ACPI機能サポート
OS	・Windows XP OS搭載可、XP embedded Windows-7も可能
メインメモリ	・DDR2 667 SODIMM ソケット: 標準512MB (最大2GBまで拡張可)
ストレージ	・2.5" シリアルATA HDD x 1台搭載 (オプションでフラッシュメモリ SSD/CFへの変更も可能)
オーディオ	・Realtek ALC286 Audio Codec, 2+2 Wのパワーアップ
内部拡張スロット	・Mini PCIe ソケット
Watchdog Timer	1~255分にて設定 (オプションで専用API別売)
電源	・AC 100 ~ 240V (AC/DCアダプタ使用) ・DC入力: 12 ~ 28V
動作温度	・動作温度: 0 ~ 40°C (自然対流) ・動作温度: 0 ~ 50°C (IEC60068-2-56に基づく強制対流必要) [IEC60068-2-56では、通常 1.0m/s以上の対流が必要]
動作湿度	・10%~90% (結露なきこと)
VGAコントローラ	・Intel E integrated Graphic Media Accelerator (GMA950)
タッチパネル	・高耐久性抵抗膜方式(5線式: 打鍵寿命 約 3,500万回)の タッチパネル採用、 静電容量タッチパネル・オプションあり
液晶ディスプレイ部	・17" TFTカラー (SXGA解像度: 1280 x 1024)
LANコントローラ	・Marvell 88E8071 Giga Bit Ethernet x 2スロット ・WOL/PXE 機能
LANコネクタ	・RJ-45コネクタ(IEEE 10/100/1000 Base-Tx Fast Ethernet) x 1 スロット
VGA出力(D-sub 15ピン)	・VGA (D-sub 15ピン) 出力端子 x 1 (クローン、水平スクロール可)
シリアルコネクタ	・D-Sub 9ピン x 3ポート (RS-232 x 2, RS232/RS422/RS485 x 1)
USBコネクタ	・USB 2.0 ポート x 4
PS/2コネクタ	・PS/2コネクタ: キーボード/マウス x 各1
外形寸法(パネルマウント)	・426.2mm x 358.6mm x 62mm (約 6.9kg) ・標準: 黒色フロントベゼル、 オプション: 銀色フロントベゼル

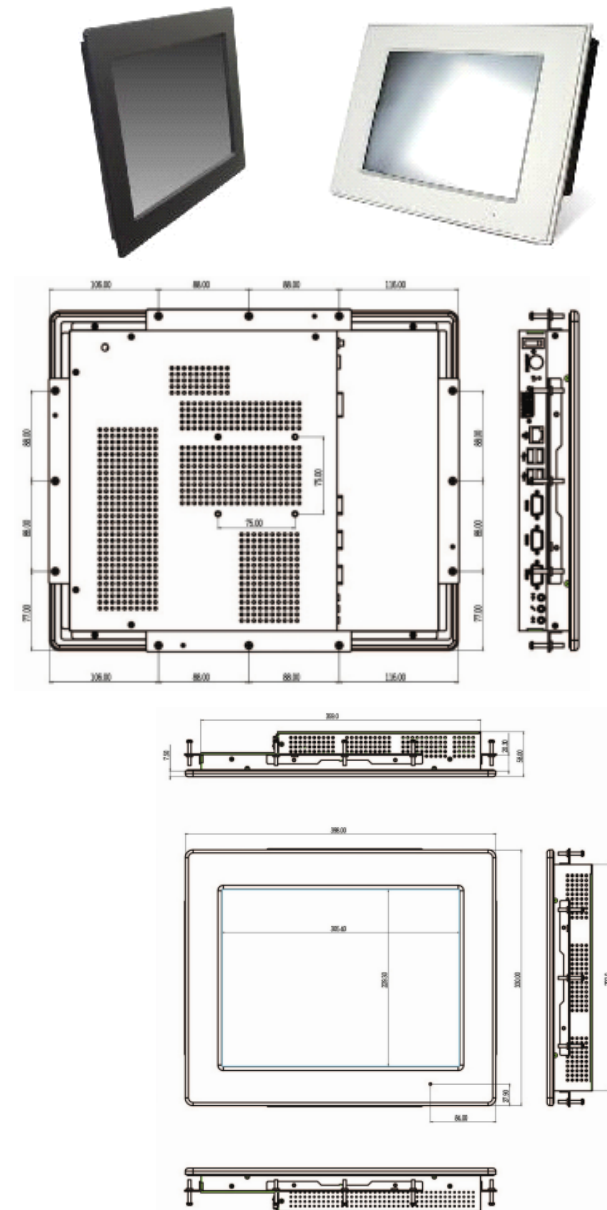

# WLP-7920-10 機器仕様【10インチ】

項目	仕様
<b>主な特徴</b>	
CPU	・Intel ATOM D525 (Dual Core) 1.8GHz (FSB (Front Side Bus): 800MHz)
Chip セット	・Intel ICH8M
サポートOS	・Windows XP professional / Windows-7 professional ・XP Embedded / Windows Embedded Standard 7 (組込みOS) ・Linux搭載可 (但し、ドライバーのみの提供)
メインメモリ	・DDR3 SODIMM ソケット x 2スロット: 最大4GBまで拡張可
ディスク・インタフェース	・SATA II コントローラ
ストレージ	・2.5" シリアルATA HDD x 1台搭載 (オプションでフラッシュメモリ SSD/SATA DOMへの変更も可能)
オーディオ	・Realtek ALC268 Audio Codec ・2+2 Wのパワーアップ
液晶ディスプレイ部	・10" TFTカラー (SVGA解像度: 800 x 600)
タッチパネル	・高耐久性抵抗膜方式(5線式: 打鍵寿命 約 3,600万回)のタッチパネル採用 ・オプション: 静電容量タイプタッチパネルへの切替可
LANコントローラ	・Marvell 88E8071 Giga Bit Ethernet x 1
Watchdog Timer (*1)	・1~255分にて設定 (オプションでWDT APソフトウェアも添付可能)
<b>拡張スロット(内部スロット)</b>	
拡張スロット1	・Mini PCIe ソケット (内部スロット)
<b>外部接続I/O端子</b>	
LANコネクタ	・RJ-45コネクタ(IEEE 10/100/1000 Base-Tx Fast Ethernet) x 1 スロット
VGA (D-sub 15ピン)	・VGA (D-sub 15ピン)出力端子 x 1 (クローン、水平スクロール可)
シリアルコネクタ	・D-Sub 9ピン コネクタ x 3ポート (1ポートはジャンパーピンで RS-232/422/485の何れかに切替可)
USBコネクタ	・USB 2.0 ポート x 3
オーディオ・ジャック	・Line-Out 及び マイク入力
<b>その他</b>	
電源ボタン	・ノンロック方式の押しボタン、電源のON/OFF用 (電源ON時にボタン押下1回でシャットダウンコマンドが発行され電源OFFとなる)
LEDインジケータ	・電源ON時: 緑色が点灯、HDDアクセス時: オレンジ色で点滅
DC電源	・DC電源: +12V ~ 28V ユニバーサル (オプションでDCケーブルあり)
AC電源	・100V~240V (標準ACアダプタ付属) / 47~63Hz
動作温度	・0°C~40°C (自然対流) ・0°C~50°C (DC12V入力時でIEC60068-2-56基準の1.0m/sの強制対流時)
動作湿度	・10%~90% (結露なきこと)
外形寸法(パネルマウント)	・約 313mm x 240mm x 48.5mm (約 3.8kg: ACアダプタ除く)
その他	・VESA規格の75 x 75 mmピットの取り付け穴あり(本体背面)
<b>筐体オプション</b>	<b>筐体特殊オプション</b>
オープンフレーム筐体	・外形寸法: 313mm x 240mm x 46mm (オプション)

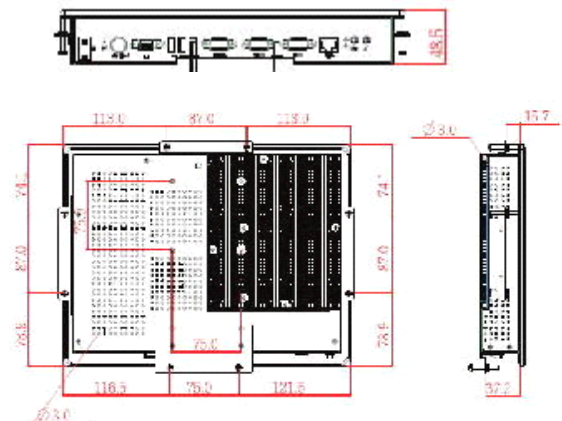
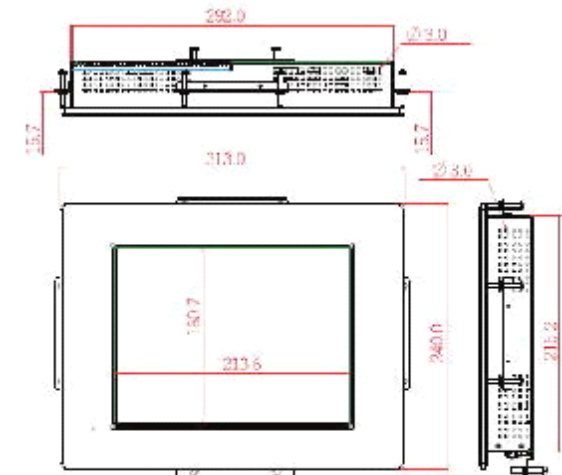

# WLP-7920-12 機器仕様【12インチ】

項目	仕様
<b>主な特徴</b>	
CPU	・Intel ATOM D525 (Dual Core) 1.8GHz (FSB (Front Side Bus): 800MHz)
Chip セット	・Intel ICH8M
サポートOS	・Windows XP professional / Windows-7 professional ・XP Embedded / Windows Embedded Standard 7 (組込みOS) ・Linux搭載可 (但し、ドライバーのみの提供)
メインメモリ	・DDR3 SODIMM ソケット x 2スロット: 最大4GBまで拡張可
ディスク・インタフェース	・SATA II コントローラ
ストレージ	・2.5" シリアルATA HDD x 1台搭載 (オプションでフラッシュメモリ SSD/SATA DOMへの変更も可能)
オーディオ	・Realtek ALC268 Audio Codec ・2+2 Wのパワーアップ
液晶ディスプレイ部	・12" TFTカラー (SVGA解像度: 800 x 600)
タッチパネル	・高耐久性抵抗膜方式(5線式: 打鍵寿命 約 3,600万回)のタッチパネル採用 ・オプション: 静電容量タイプタッチパネルへの切替可
LANコントローラ	・Marvell 88E071 Giga Bit Ethernet x 1
Watchdog Timer (*1)	・1~255分にて設定 (オプションでWDT APソフトウェアも添付可能)
<b>拡張スロット(内部スロット)</b>	
拡張スロット1	・Mini PCIe ソケット (内部スロット)
<b>外部接続I/O端子</b>	
LANコネクタ	・RJ-45コネクタ(IEEE 10/100/1000 Base-Tx Fast Ethernet) x 1 スロット
VGA (D-sub 15ピン)	・VGA (D-sub 15ピン) 出力端子 x 1 (クローン、水平スクロール可)
シリアルコネクタ	・D-Sub 9ピン コネクタ x 3ポート (1ポートはジャンパーピンで RS-232/422/485の何れかに切替可)
USBコネクタ	・USB 2.0 ポート x 3
オーディオ・ジャック	・Line-Out 及び マイク入力
<b>その他</b>	
電源ボタン	・ノンロック方式の押しボタン、電源のON/OFF用 (電源ON時にボタン押下1回でシャットダウンコマンドが発行され電源OFFとなる)
LEDインジケータ	・電源ON時: 緑色が点灯、HDDアクセス時: オレンジ色で点滅
DC電源	・DC電源: +12V~28V ユニバーサル (オプションでDCケーブルあり)
AC電源	・100V~240V (標準ACアダプタ付属) / 47~63Hz
動作温度	・0°C~40°C (自然対流) ・0°C~50°C (DC12V入力時でIEC60068-2-56基準の1.0m/sの強制対流時)
動作湿度	・10%~90% (結露なきこと)
外形寸法(パネルマウント)	・約 369mm x 290mm x 55mm (約 5.3kg: ACアダプタ除く)
その他	・VESA規格の75 x 75 mmピットの取り付け穴あり(本体背面)
<b>筐体オプション</b>	<b>筐体特殊オプション</b>
オープンフレーム筐体	・外形寸法: 348mm x 268mm x 50.5mm (オプション)

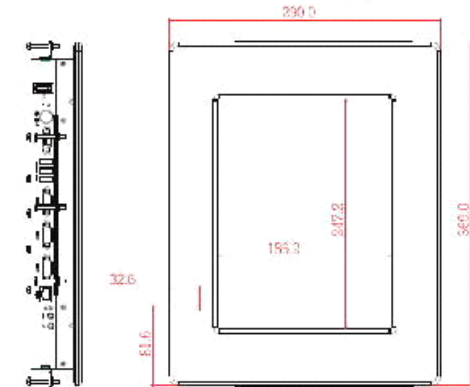
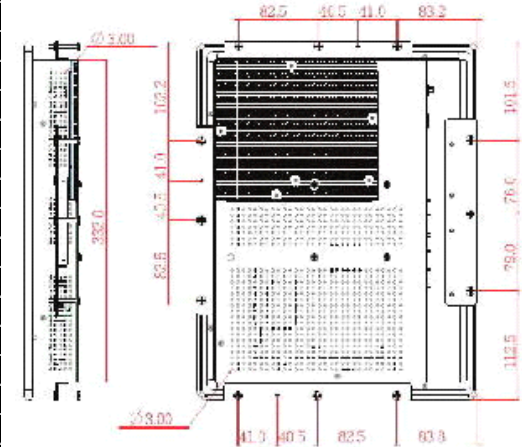
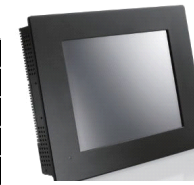

# WLP-7920-15 機器仕様【15インチ】

項目	仕様
<b>主な特徴</b>	
CPU	・Intel ATOM D525 (Dual Core) 1.8GHz (FSB (Front Side Bus): 800MHz)
Chip セット	・Intel ICH8M
サポートOS	・Windows XP professional / Windows-7 professional ・XP Embedded / Windows Embedded Standard 7 (組込みOS) ・Linux搭載可 (但し、ドライバーのみの提供)
メインメモリ	・DDR3 SODIMM ソケット x 2スロット: 最大4GBまで拡張可
ディスク・インタフェース	・SATA II コントローラ
ストレージ	・2.5" シリアルATA HDD x 1台搭載 (オプションでフラッシュメモリ SSD/SATA DOMへの変更も可能)
オーディオ	・Realtek ALC268 Audio Codec ・2+2 Wのパワーアップ
液晶ディスプレイ部	・15" TFTカラー (XGA解像度: 1024 x 768)
タッチパネル	・高耐久性抵抗膜方式(5線式: 打鍵寿命 約 3,600万回)のタッチパネル採用 ・オプション: 静電容量タイプタッチパネルへの切替可
LANコントローラ	・Marvell 88E8071 Giga Bit Ethernet x 1
Watchdog Timer (*1)	・1~255分にて設定 (オプションでWDT APソフトウェアも添付可能)
<b>拡張スロット(内部スロット)</b>	
拡張スロット1	・Mini PCIe ソケット (内部スロット)
<b>外部接続I/O端子</b>	
LANコネクタ	・RJ-45コネクタ(IEEE 10/100/1000 Base-Tx Fast Ethernet) x 1 スロット
VGA (D-sub 15ピン)	・VGA (D-sub 15ピン) 出力端子 x 1 (クローン、水平スクロール可)
シリアルコネクタ	・D-Sub 9ピン コネクタ x 3ポート (1ポートはジャンパーピンで RS-232/422/485の何れかに切替可)
USBコネクタ	・USB 2.0 ポート x 3
オーディオ・ジャック	・Line-Out 及び マイク入力
<b>その他</b>	
電源ボタン	・ノンロック方式の押しボタン、電源のON/OFF用 (電源ON時にボタン押下1回でシャットダウンコマンドが発行され電源OFFとなる)
LEDインジケータ	・電源ON時: 緑色が点灯、HDDアクセス時: オレンジ色で点滅
DC電源	・DC電源: +12V ~ 28V ユニバーサル (オプションでDCケーブルあり)
AC電源	・100V~240V (標準ACアダプタ付属) / 47~63Hz
動作温度	・0°C~40°C (自然対流) ・0°C~50°C (DC12V入力時でIEC60068-2-56基準の1.0m/sの強制対流時)
動作湿度	・10%~90% (結露なきこと)
外形寸法(パネルマウント)	・約 398mm x 330mm x 58mm (約 6.6kg: ACアダプタ除く)
その他	・VESA規格の75 x 75 mmピットの取り付け穴あり(本体背面)
<b>筐体オプション</b>	<b>筐体特殊オプション</b>
オープンフレーム筐体	・外形寸法: 375mm x 308mm x 53.5mm (オプション)

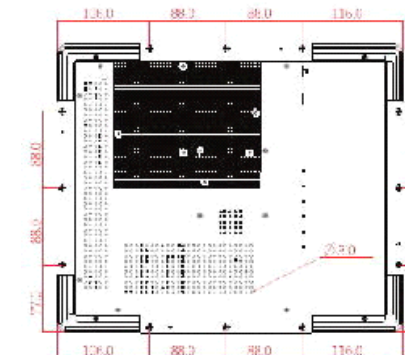
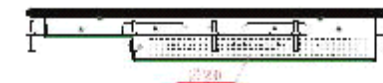
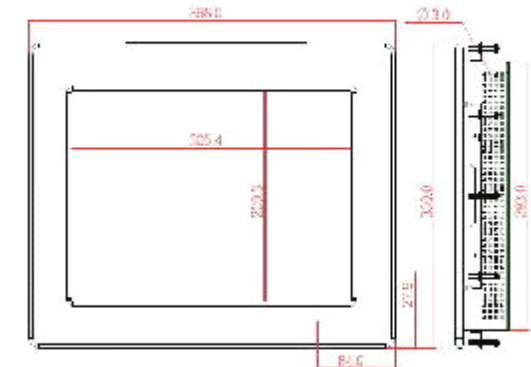



# WLP-7920-17 機器仕様【17インチ】

項目	仕様
<b>主な特徴</b>	
CPU	・Intel ATOM D525 (Dual Core) 1.8GHz (FSB (Front Side Bus): 800MHz)
Chip セット	・Intel ICH8M
サポートOS	・Windows XP professional / Windows-7 professional ・XP Embedded / Windows Embedded Standard 7 (組込みOS) ・Linux搭載可 (但し、ドライバーのみの提供)
メインメモリ	・DDR3 SODIMM ソケット x 2スロット: 最大4GBまで拡張可
ディスク・インターフェース	・SATA II コントローラ
ストレージ	・2.5" シリアルATA HDD x 1台搭載 (オプションでフラッシュメモリ SSD/SATA DOMへの変更も可能)
オーディオ	・Realtek ALC268 Audio Codec ・2+2 Wのパワーアップ
液晶ディスプレイ部	・17" TFTカラー (SXGA解像度: 1280 x 1024)
タッチパネル	・高耐久性抵抗膜方式(5線式: 打鍵寿命 約 3,600万回)のタッチパネル採用 ・オプション: 静電容量タイプタッチパネルへの切替可
LANコントローラ	・Marvell 88E8071 Giga Bit Ethernet x 1
Watchdog Timer (*1)	・1~255分にて設定 (オプションでWDT APソフトウェアも添付可能)
<b>拡張スロット(内部スロット)</b>	
拡張スロット1	・Mini PCIe ソケット (内部スロット)
<b>外部接続I/O端子</b>	
LANコネクタ	・RJ-45コネクタ(IEEE 10/100/1000 Base-Tx Fast Ethernet) x 1 スロット
VGA (D-sub 15ピン)	・VGA (D-sub 15ピン) 出力端子 x 1 (クローン、水平スクロール可)
シリアルコネクタ	・D-Sub 9ピン コネクタ x 3ポート (1ポートはジャンパーピンで RS-232/422/485の何れかに切替可)
USBコネクタ	・USB 2.0 ポート x 3
オーディオ・ジャック	・Line-Out 及び マイク入力
<b>その他</b>	
電源ボタン	・ノンロック方式の押しボタン、電源のON/OFF用 (電源ON時にボタン押下1回でシャットダウンコマンドが発行され電源OFFとなる)
LEDインジケータ	・電源ON時: 緑色が点灯、HDDアクセス時: オレンジ色で点滅
DC電源	・DC電源: +12V ~ 28V ユニバーサル (オプションでDCケーブルあり)
AC電源	・100V~240V (標準ACアダプタ付属) / 47~63Hz
動作温度	・0°C~40°C (自然対流) ・0°C~50°C (DC12V入力時でIEC60068-2-56基準の1.0m/sの強制対流時)
動作湿度	・10%~90% (結露なきこと)
外形寸法(パネルマウント)	・約 426.2mm x 358.6mm x 62mm (約 7.79kg: ACアダプタ除く)
その他	・VESA規格の75 x 75 mmピットの取り付け穴あり(本体背面)
<b>筐体オプション</b>	<b>筐体特殊オプション</b>
オープンフレーム筐体	・外形寸法: 408.5mm x 334mm x 57.5mm (オプション)

